

# PALAZZO VILLAMARINA – EX ERSAT

PROGETTO:

**OPERE NECESSARIE PER LA RIFUNZIONALIZZAZIONE  
DEL PALAZZO VILLAMARINA EX ERSAT  
CIG:7454341CC8 CUP:C62C16000300002  
Tempio Pausania - Sassari**

CLIENTE:

**COMUNE DI TEMPIO PAUSANIA**

PROGETTISTA



VIA SAN FRANCESCO, 91 35121 PADOVA - ITALY  
T. +39.049.8774150 F.+39.049.8774836 M. incide@incide.it  
SOC.CERTIFICATA UNI EN ISO 9001:2015-C SICERT N°SQ052065

Studio tecnico Associato 4E-Ingegneria Cambula - Pani – Pisano  
Arch. Francesco Luigi Antonio Dettori  
Ing. Roberto Gavini

06		
05		
04		
03		
02		
01		
REV	DATA	DESCRIZIONE MODIFICHE
REV. 0: 15/07/2020	Prodotto da: F.DETTORI	Verificato da: U.TOMBACCO
		Approvato da: G.VALLERINI

OGGETTO:

**RELAZIONE GENERALE**

TITOLO:

**ABACO ARREDI**

FASE PROGETTUALE:

**ESECUTIVO**

NUMERO DOCUMENTO:

**CTP01-G-TR-0004**

Nome File:

**CTP01-G-TR-0004\_0**



## ABACO ARREDI E FINITURE

### 1. CARATTERIZZAZIONE DEGLI SPAZI FUNZIONALI

#### Piano terra palazzo Villamarina

- Ambiente 1: atrio di ingresso
- Ambiente 2: ufficio portineria sicurezza
- Ambiente 4 e 5: spazio polivalente conferenze musica esposizioni
- Serra Bioclimatica
- Bistrot piccola ristorazione

PALAZZO VILLAMARINA - EX ERSAT \_ TEMPIO PAUSANIA  
 Progetto esecutivo\_pianta arredi  
 PIANTA PIANO TERRA\_SCALE 1:100

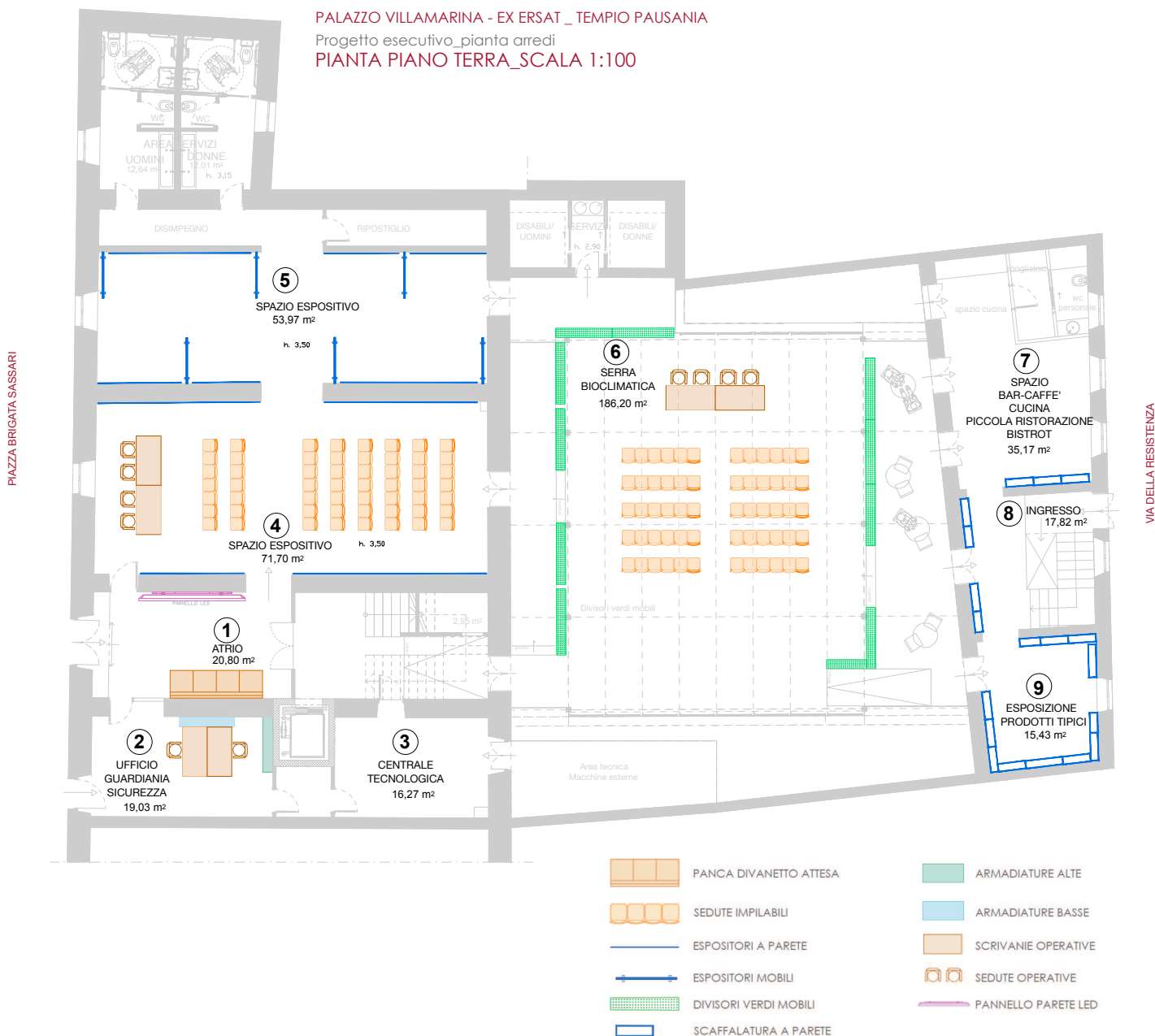

## Ambiente 1 atrio di ingresso



Panca divanetto attesa

## Ambiente 2: ufficio portineria sicurezza

r



Scrivania operativa e libreria bassa



Armadiatura alta

**Ambiente 4 e 5: spazio polivalente conferenze musica esposizioni**



Seduta impilabile mod. Grip Martela o similare

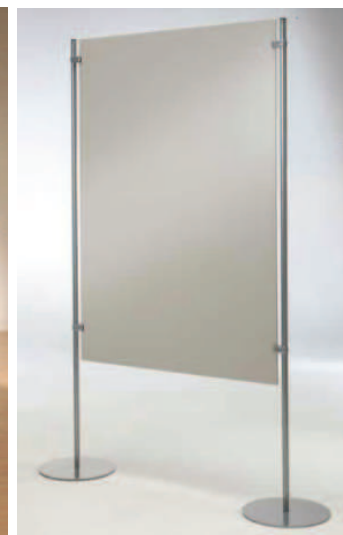

Espositori a parete e mobili

### Piano terra - Serra bioclimatica



Divisori verdi

### Piano terra - Edificio Via della Resistenza

#### Bistrò piccola ristorazione ed esposizione prodotti



Arredi bistrò in centro storico



Arredo pareti con scaffalature metalliche





## Piano primo palazzo Villamarina

- Ambiente 1: accoglienza unione dei comuni
- Ambiente 2: segreteria unione dei comuni
- Ambiente 3: sala riunioni unione dei comuni
- Ambienti 4, 5, 6, 7: uffici operativi unione dei comuni

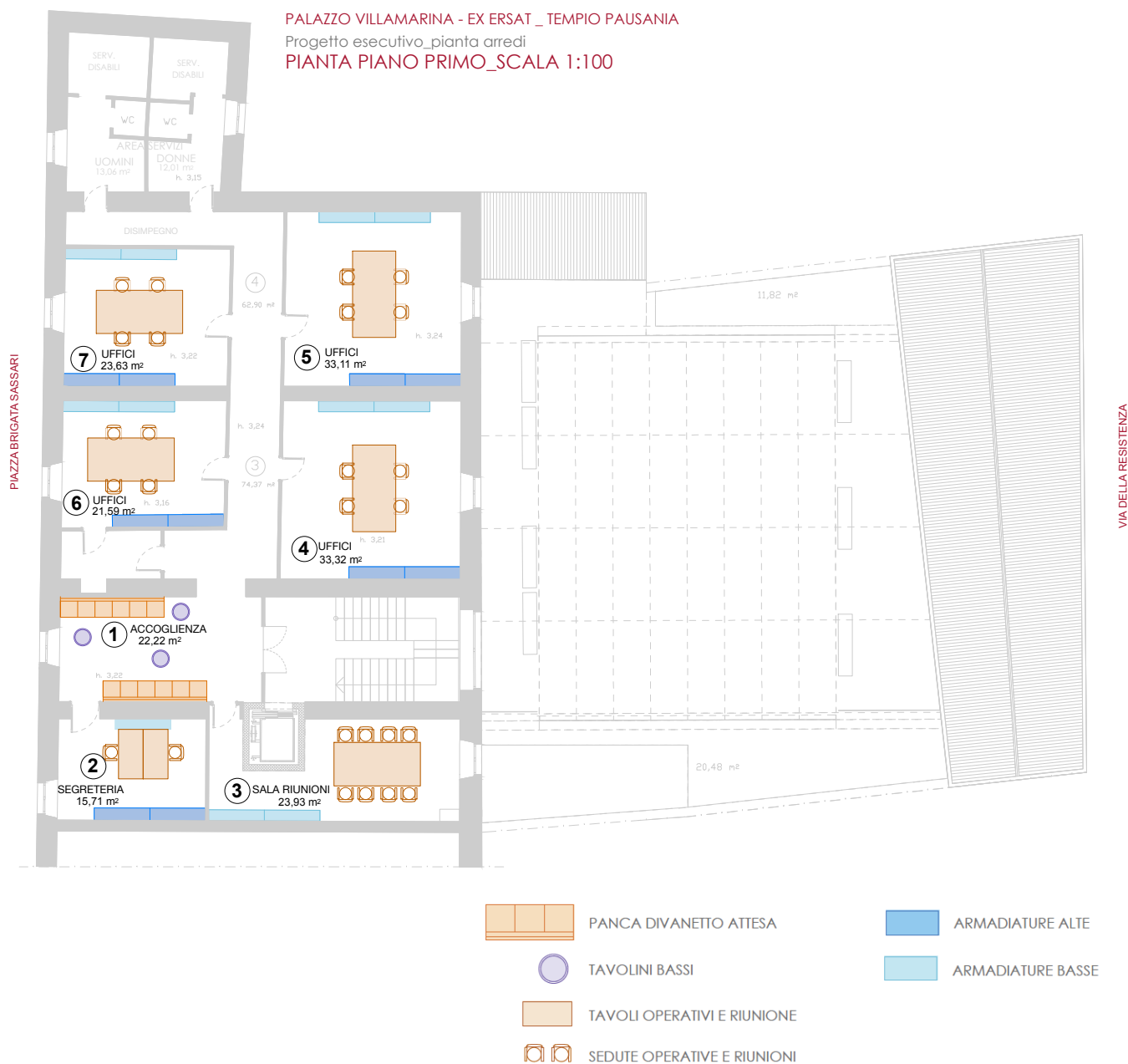

### Ambiente 1 accoglienza unione dei comuni



Divanetti attesa tipo Martela o similari

### Ambiente 2 segreteria unione dei comuni



Sedute operative, scrivanie, libreria bassa



Armadiatura alta

### Ambiente 3 sala riunioni unione dei comuni





Tavolo riunioni, sedute e libreria mod Frezza o similari

**Ambienti 4, 5, 6, 7 uffici operativi unione dei comuni**



tavolo operativo e sedute mod Frezza o similari



armadiature basse



librerie

<b>STIMA ARREDI FISSI E MOBILI</b>						
	<b>CATEGORIE LAVORI</b>	<b>u.m.</b>	<b>Quantità</b>	<b>prezzo unitario</b>	<b>importo totale</b>	
Codice	<b>Palazzo Villamarina: piano terra</b>					<b>€ 17.840,00</b>
	<b>ambiente 1: atrio ingresso</b>				<b>€ 1.800,00</b>	
ES_A001	Sedute divanetti L 325 x P 65	cad	1,00	€1.800,00	€ 1.800,00	
	<b>ambiente 2: ufficio guardiania sicurezza</b>				<b>€ 2.860,00</b>	
ES_A002	Scrivania operativa cm 160 x 80	cad	2,00	€200,00	€ 400,00	
ES_A003	Sedute operative	cad	2,00	€120,00	€ 240,00	
ES_A004	Armadi contenitori bassi L cm 180 x h 79,20	cad	2,00	€320,00	€ 640,00	
ES_A005	Armadiatura alta cm 180 x h 232,80	cad	2,00	€790,00	€ 1.580,00	
	<b>ambiente 4: spazio espositivo</b>				<b>€ 8.200,00</b>	
ES_A006	Sedute impilabili	cad	40,00	€130,00	€ 5.200,00	
ES_A002	Scrivania operativa cm 160 x 80	cad	2,00	€200,00	€ 400,00	
ES_A007	Espositori a parete	cad	10,00	€300,00	€ 3.000,00	
	<b>ambiente 5: spazio espositivo</b>	corpo	1,00	€630,00	<b>€ 4.980,00</b>	
ES_A008	Espositore mobile L cm 100 x h 200	cad	6,00	€330,00	€ 1.980,00	
ES_A007	Espositori a parete	cad	10,00	€300,00	€ 3.000,00	
	<b>Palazzo Villamarina: piano primo</b>					<b>€ 25.666,00</b>
	<b>ambiente 1: sala attesa</b>				<b>€ 3.846,00</b>	
ES_A001	Sedute divanetti L 325 x P 65	cad	2,00	€1.800,00	€ 3.600,00	
ES_A009	Tavoli bassi	cad	1,00	€246,00	€ 246,00	
	<b>ambiente 2: ufficio segreteria</b>				<b>3.160,00 €</b>	
ES_A005	Armadiatura alta cm 180 x h 232,80	cad	2,00	€790,00	€ 1.580,00	
ES_A004	Armadi contenitori bassi L cm 180 x h 79,20	cad	2,00	€320,00	€ 640,00	
ES_A003	Sedute operative	cad	2,00	€120,00	€ 240,00	
ES_A002	Scrivania operativa cm 160 x 80	cad	2,00	€200,00	€ 400,00	
ES_A010	Cassettiera bassa su ruote	cad	2,00	€150,00	€ 300,00	
	<b>ambiente 3: sala riunioni / co-working</b>				<b>€ 3.140,00</b>	
ES_A011	Sedute riunione / operative	cad	10,00	€140,00	€ 1.400,00	
ES_A012	Tavolo riunione cm 280 x 140 x 74h	cad	1,00	€1.100,00	€ 1.100,00	
ES_A004	Armadi contenitori bassi L cm 180 x h 79,20	cad	2,00	€320,00	€ 640,00	

	<b>ambiente 4: ufficio unione comuni / co-working</b>				<b>€ 3.880,00</b>
ES_A011	Sedute riunione / operative	cad	4,00	€140,00	€ 560,00
ES_A012	Tavolo riunione cm 280 x 140 x 74h	cad	1,00	€1.100,00	€ 1.100,00
ES_A004	Armadi contenitori bassi L cm 180 x h 79,20	cad	2,00	€320,00	€ 640,00
ES_A005	Armadiatura alta cm 180 x h 232,80	cad	2,00	€790,00	€ 1.580,00
	<b>ambiente 5: ufficio unione comuni / co-working</b>				<b>€ 3.880,00</b>
ES_A011	Sedute riunione / operative	cad	4,00	€140,00	€ 560,00
ES_A012	Tavolo riunione cm 280 x 140 x 74h	cad	1,00	€1.100,00	€ 1.100,00
ES_A004	Armadi contenitori bassi L cm 180 x h 79,20	cad	2,00	€320,00	€ 640,00
ES_A005	Armadiatura alta cm 180 x h 232,80	cad	2,00	€790,00	€ 1.580,00
	<b>ambiente 6: ufficio unione comuni / co-working</b>				<b>€ 3.880,00</b>
ES_A011	Sedute riunione / operative	cad	4,00	€140,00	€ 560,00
ES_A012	Tavolo riunione cm 280 x 140 x 74h	cad	1,00	€1.100,00	€ 1.100,00
ES_A004	Armadi contenitori bassi L cm 180 x h 79,20	cad	2,00	€320,00	€ 640,00
ES_A005	Armadiatura alta cm 180 x h 232,80	cad	2,00	€790,00	€ 1.580,00
	<b>ambiente 7: ufficio unione comuni / co-working</b>				<b>€ 3.880,00</b>
ES_A011	Sedute riunione / operative	cad	4,00	€140,00	€ 560,00
ES_A012	Tavolo riunione cm 280 x 140 x 74h	cad	1,00	€1.100,00	€ 1.100,00
ES_A004	Armadi contenitori bassi L cm 180 x h 79,20	cad	2,00	€320,00	€ 640,00
ES_A005	Armadiatura alta cm 180 x h 232,80	cad	2,00	€790,00	€ 1.580,00
	<b>Palazzo Villamarina: piano secondo</b>				<b>0,00 €</b>
	<b>edificio su via della Resistenza</b>				<b>€ 24.394,00</b>
	<b>ambiente 1 spazio bar bistrò</b>				<b>€ 18.834,00</b>
	Piccola cucina	corpo	1,00	€14.844,00	€ 14.844,00
	Tavoli	cad	6,00	€300,00	€ 1.800,00
	Sedie	cad	18,00	€80,00	€ 1.440,00
ES_A013	Scaffalature a parete con struttura in ferro	cad	3,00	€250,00	€ 750,00
	<b>Ambiente 2 ingresso</b>				<b>€ 1.000,00</b>
ES_A013	Scaffalature a parete con struttura in ferro	cad	4,00	€250,00	€ 1.000,00
	<b>Ambiente 3</b>				<b>€ 4.560,00</b>
	Sgabelli	cad	12,00	€80,00	€ 960,00
	Tavoli alti	cad	4,00	€150,00	€ 600,00

ES_A013	Scaffalature a parete con struttura in ferro	cad	12,00	€250,00	€ 3.000,00	
	<b>Serra biclimatica</b>					<b>€ 12.100,00</b>
ES_A006	Sedute impilabili	cad	40,00	€130,00	€ 5.200,00	
ES_A002	Scrivania operativa cm 160 x 80	cad	2,00	€200,00	€ 400,00	
	Divisori verdi mobili	cad	10,00	€500,00	€ 5.000,00	
	Tavolino bar	cad	10,00	€150,00	€ 1.500,00	
	<b>Totale Arredi</b>					<b>€ 80.000,00</b>



codice elenco prezzi

ES\_A002

**SCRIVANIA OPERATIVA CON FIANCHI IN METALLO A SEZIONE QUADRATA 40x40****Caratteristiche del prodotto:**

- fianchi cm. 4x4
- bordo abs mm. 3
- piani scrivania spessore mm. 22 in melaminico antigraffio e antiriflesso
- bordi dei piani scrivania e ritorno in abs in spessore
- struttura del ritorno attaccata a quella della scrivania, senza le gambe centrali
- piedini regolabili;

**Dimensioni esterne (LXPXH) cm:** 160x80x72,5h;**Colore:** scrivania disponibile in bianco, noce chiaro, faggio, nero venato frassino, grigio a scelta; struttura disponibile in grigio alluminio;**Installazione:** in kit di montaggio con pratiche istruzioni.**Costo:** euro 200,00 cad.

codice elenco prezzi

ES\_A003

**POLTRONA GIREVOLE CON ELEVAZIONE A GAS PER UFFICIO OPERATIVO****Caratteristiche del prodotto:**

- schienale con interno in polipropilene rinforzato
- sedile con interno in multistrato di faggio curvato sp. mm. 12
- braccioli disponibili a scelta dal menù a tendina
- meccanismo piastra leva gas con contatto permanente e lama a cricchetto up&down
- regolazione sedile in altezza tramite pompa a gas
- base in nylon caricato vetro nero
- ruote in nylon nero;

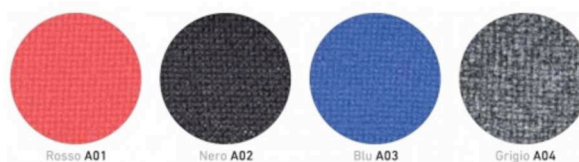
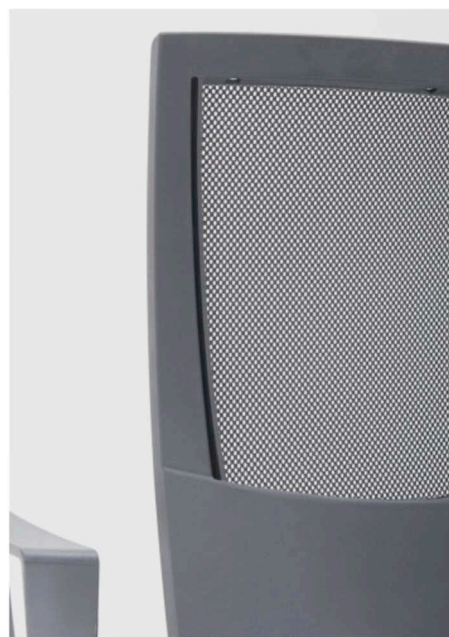
**Dimensioni esterne (LXPXH) cm:** 63x65x101h;**Colore:** nero, rosso, blu o grigio a scelta;**Installazione:** in kit di montaggio con pratiche istruzioni;**Conformità:** UNI EN 1335 tipo B;**Costo:** euro 120,00 cad.

A0

Composizione  
 50% PES  
 40% PAC  
 10% Fibre Sintetiche

Grammatura  
 270 gr/mq

Resistenza alla luce  
 4/5 (EN ISO 105 B02)

Sfregamento  
 40.000 cicli Martindale

Manutenzione  
 Aspirare regolarmente  
 Pulire eventuali macchie  
 con acqua e sapone neutro

codice elenco prezzi

ES\_A004

**ARMADIATURA BASSA componibile da ufficio**

composta da:

**Armadio in melaminico ad ante battenti con 1 ripiano da ufficio**

**Caratteristiche del prodotto:**

- armadio con scocca in truciolare rivestita da carta decorativa
- ante in melaminico sp. mm. 18 con bordo ABS arrotondato sp. mm. 1,5
- fiancate predisposte al loro interno di doppia foratura a passo mm. 32
- n° 1 ripiano spostabile in melaminico sp. mm. 25;

**Dimensioni esterne (LXPXH) cm:** 90x33,3x79,2h;

**Colore:** struttura e ante bianco o grigio a scelta;

**Installazione:** in kit di montaggio con pratiche istruzioni;

**Conformità:** UNI EN ISO 9001;

**Costo:** euro 192,00 cad.

**Armadio in melaminico a giorno con 1 ripiano da ufficio**

**Caratteristiche del prodotto:**

- armadio con scocca in truciolare rivestita da carta decorativa
- n° 1 ripiano spostabile in melaminico sp. mm. 25
- fiancate predisposte al loro interno di doppia foratura a passo mm. 32;

**Dimensioni esterne (LXPXH) cm:** 90x31,5x79,2h;

**Colore:** struttura bianco o grigio a scelta;

**Installazione:** in kit di montaggio con pratiche istruzioni;

**Conformità:** UNI EN ISO 9001;

**Costo:** euro 128,00 cad.

**Costo totale composizione:** euro 320,00 cad.



MELAMINICO M  
MELAMINE M

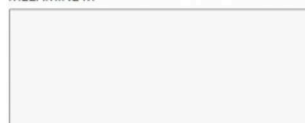

BIANCO WHITE



GRIGIO GREY

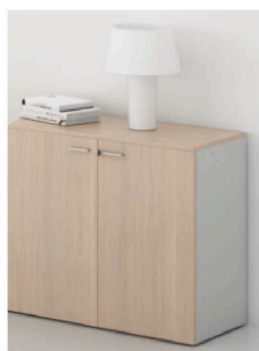

codice elenco prezzi ES\_A005

**ARMADIATURA ALTA Componibile da ufficio**

composta da:

**Armadio in melaminico ad ante battenti da ufficio**

**Caratteristiche del prodotto:**

- armadio con scocca in truciolare rivestita da carta decorativa
- ante in melaminico sp. mm. 18 con bordo ABS arrotondato sp. mm. 1,5
- fiancate predisposte al loro interno di doppia foratura a passo mm. 32
- n° 5 ripiano spostabile in melaminico sp. mm. 25;

**Dimensioni esterne (LXPXH) cm:** 90x33,5x232,8h;

**Colore:** struttura bianco o grigio a scelta e ante bianco, grigio o rovere a scelta;

**Installazione:** in kit di montaggio con pratiche istruzioni;

**Conformità:** UNI EN ISO 9001;

**Costo:** euro 485,00 cad.

**Armadio in melaminico a giorno da ufficio**

**Caratteristiche del prodotto:**

- armadio con scocca in truciolare rivestita da carta decorativa
- n° 5 ripiani spostabili in melaminico sp. mm. 25
- fiancate predisposte al loro interno di doppia foratura a passo mm. 32;

**Dimensioni esterne (LXPXH) cm:** 90x31,5x232,8h;

**Colore:** struttura bianco o grigio a scelta;

**Installazione:** in kit di montaggio con pratiche istruzioni;

**Conformità:** UNI EN ISO 9001;

**Costo:** euro 305,00 cad.

**Costo totale composizione:** euro 790,00 cad.



MELAMINICO M  
MELAMINE M

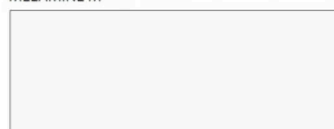

BIANCO WHITE



GRIGIO GREY



ROVERE OAK



codice elenco prezzi ES\_A006

**SEDIA IMPILABILE mod. GRIP NXT O SIMILARE**

**Caratteristiche del prodotto:**

Sedia con base a quattro gambe

Grip Nxt è una sedia universale leggera e robusta. La sedia è impilabile ed è disponibile un carrello di trasporto e stoccaggio per le sedie, può essere appesa dalla parte posteriore su un tavolo senza un gancio separato; possibilità di due altezze di schienale;

**Dimensioni esterne (LXPXH) cm:** 50x45x77h;

**Materiali:**

**Base:** cromo, verniciato grigio, bianco, nero o Inspiring Colours.

**Seduta e schienale in laminato:** rovere o betulla, bianco, grigio, verde, arancio e turchese, disponibile anche cuscino imbottito;

**Costo:** euro 130,00 cad.

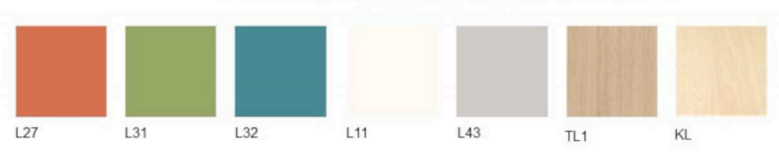
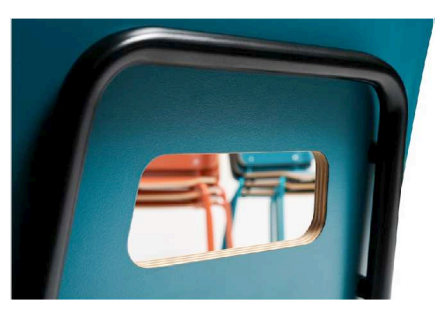
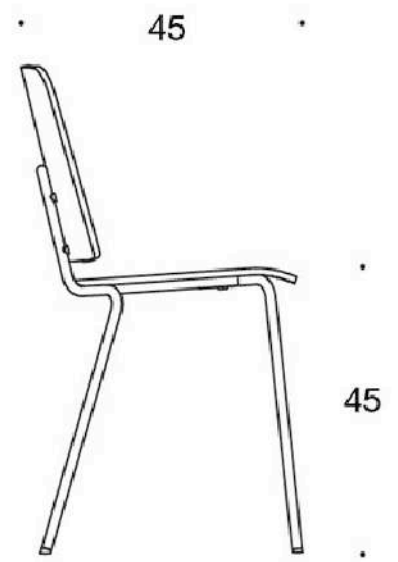
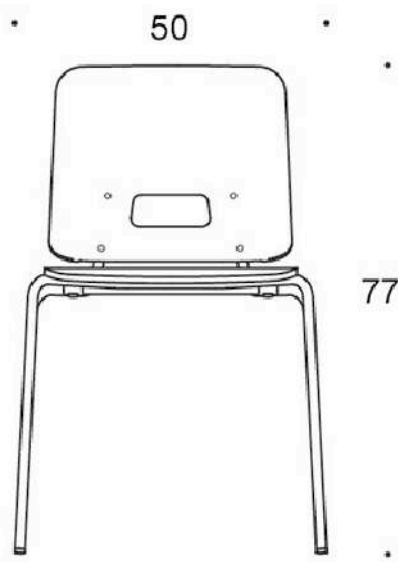

codice elenco prezzi ES\_A007

**ESPOSITORE A PARETE**

**Caratteristiche del prodotto:**

Espositore a parete nero con 2 mensole in vetro trasparenti; espositore perfetto per ogni esigenza.

Questo espositore fa parte del sistema modulare QD20, ciascun modulo può essere utilizzato da solo oppure in combinazione con altri, per comporre la propria parete a piacimento.

Il sistema di fissaggio a parete distribuisce il peso dell'espositore ed è del tutto invisibile.

Si combinano alla perfezione con tutte le linee di arredo.

**Dimensioni (LXPXH) cm:**

- **misura 1:** 44x39x30h

- **misura 2:** 64x39x30h

- **misura 3:** 94x39x30h

**sezione espositore:** 20x20 mm

**Materiali:** vetro trasparente e acciaio verniciato nero opaco;

**Costo:**

- **misura 1:** euro 90,00 cad.

- **misura 2:** euro 95,00 cad.

- **misura 3:** euro 115,00 cad.

Costo intero modulo composto da 3 pezzi: euro 300,00.



MISURA 1 cm: 44X39X30h

MISURA 2 cm: 64X39X30h

MISURA 3 cm: 94X39X30h

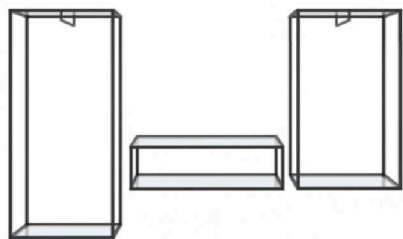
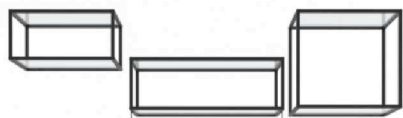

ESEMPI DI COMPOSIZIONI

codice elenco prezzi

ES\_A008

**ESPOSITORI MOBILI**

composta da:

**Pannello con griglia espositiva expò o similari****Caratteristiche del prodotto:**

Pannello con griglia espositiva autostabile della linea Expò o similare composto da n.2 piantane metalliche, n.1 griglia metallica, cm 100xh150, e n.2 piedi metallici tondi diam. cm 39. Colore parti metalliche: grigio alluminio (T), bianco (Z). Colore griglia: grigio alluminio (T), bianco (Z);

**Dimensioni esterne (LXH) cm:** 100x150h;**Colore:**

- parti metalliche grigio alluminio (T), bianco (Z),

- griglia: grigio alluminio (T), bianco (Z);

**Costo:** euro 330,00 cad.**Pannello EXPO' "composito" con pannello sospeso o similari****Caratteristiche del prodotto:**

Pannello EXPO' "composito" con pannello sospeso.

- Piantane: in tubolare di acciaio verniciato a polvere epossipoliestere con diametro mm 25,

- Pannello sospeso: lastra composita cm 100x150h (classe 1 di reazione al fuoco) costituita da 2 lamiere di alluminio accoppiate ad un nucleo di polietilene per uno spessore totale di mm 3,

- Basi metalliche: in lamiera di acciaio verniciata a polvere epossipoliestere,

- Il collegamento fra pannello sospeso e piantane viene effettuato per mezzo di 4 morsetti in alluminio pressofuso inclusi nella confezione del pannello;

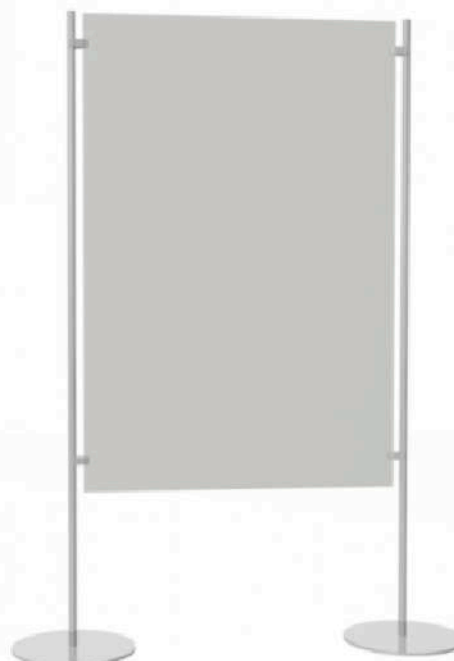
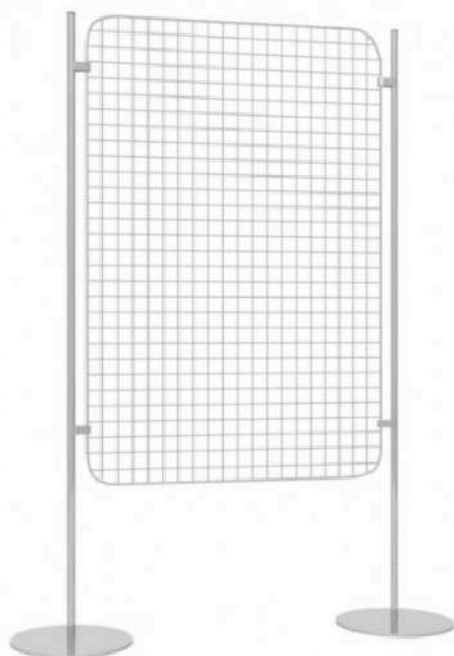
**Dimensioni esterne (LXPXH) cm:** 110x200h;**Colore:** struttura e pannello grigio alluminio;**Costo:** euro 330,00 cad.

codice elenco prezzi

ES\_A009

**TAVOLINO BASSO - ACCOGLIENZA****Caratteristiche del prodotto:**

Tavolini a scomparsa rotondi in mango e metallo (lotto di 2) VIBES o similari.

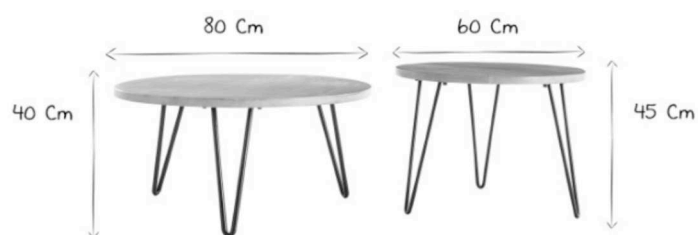
**Dimensioni tavolo 1 (LXPXH) cm:** 80x80x40h**Dimensioni tavolo 2 (LXPXH) cm:** 60x60x45h**Materiali:** metallo e legno di mango;**Colore:** struttura nero e ripiano legno di mango;**Costo:** euro 246,00 (lotto di 2).



codice elenco prezzi

ES\_A010

**CASSETTIERA BASSA SU RUOTE CON 3 CASSETTI****Caratteristiche del prodotto:**

- struttura e frontali costituiti da pannelli sp. mm. 18 con cassetti bordati in ABS
- n° 3 cassetti in melaminico rivestito PVC che corrono su guide a rullo ad estrazione parziale
- ruote piroettanti in ABS con freno;

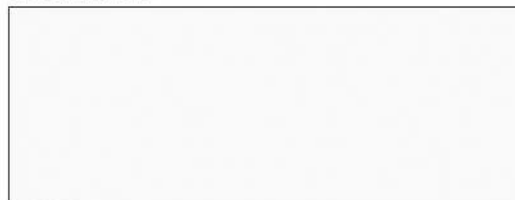
**Dimensioni esterne (LXPXH) cm.:** 42x57x57h**Colore:** bianco**Installazione:** monoblocco**Conformità:** UNI EN ISO 9001;**Costo:** euro 150,00 cad.MELAMINICO M  
MELAMINE M

BIANCO WHITE

codice elenco prezzi

ES\_A011

**POLTRONA OPERATIVA IN ECOPELLE PER RIUNIONI****Caratteristiche del prodotto:**

- sedile e schienale in legno multistrato pressato
- imbottitura in poliuretano espanso
- braccioli fissi in polipropilene colore grigio
- meccanismo oscillante con bloccaggio nella posizione di lettura e manopola per regolazione intensità del movimento
- elevazione con pompa a gas
- ruote Ø mm. 50 in poliammide
- base girevole in nylon colore grigio con finiture nere;

**Dimensioni esterne (LXPXH) cm:** 64x60x95/104h;**Colore:** nero;**Installazione:** in kit di montaggio con pratiche istruzioni;**Conformità:** UNI 9084;**Costo:** euro 140,00 cad.

codice elenco prezzi

ES\_A012

**TAVOLO RIUNIONE**

**Caratteristiche del prodotto:**

- composizione di n° 4 scrivanie per ufficio
- struttura realizzata in tubo di acciaio trafilato a sez. triangolare mm. 50x50 sp. mm. 2
- gambe unite tra loro tramite una trave in tubo trafilato a sez. triangolare mm. 50x40
- piano in melaminico realizzato in truciolare sp. mm. 2 arrotondato;

**Dimensioni esterne (LXPXH) cm:** 280x165x74h;

**Colore:** struttura bianco o grigio alluminio a scelta; piano scrivania bianco, grigio o rovere a scelta;

**Installazione:** in kit di montaggio con pratiche istruzioni;

**Conformità:** UNI EN ISO 9001;

**Costo:** euro 1100,00 cad.



STRUTTURA METALLO  
METAL FRAME



VERNICIATO BIANCO RAL 9003 - PAINTED WHITE



GRIGIO ALLUMINIO RAL9006 / GREY ALUMINIUM

MELAMINICO M  
MELAMINE M



BIANCO WHITE



GRIGIO GREY



ROVERE OAK

codice elenco prezzi

ES\_A013

**SCAFFALATURA A PARETE CON STRUTTURA IN FERRO****Caratteristiche del prodotto:**

Struttura modulare in tubolare di mm 30x30 curvato (lavorato senza utilizzo di saldature, per una produzione eco friendly) materiali completamente riciclabili, finiture con polveri epossidiche termoindurenti, disponibili a scelta dalla tabella di riferimento RAL, piani in vetro o in melaminico o, in legno trattato al naturale con possibilità di inserire cassette modulari o vani contenitivi con sportelli;

**Dimensioni esterne (LXPXH) cm:** 90x45x220h (possibilità di personalizzazione);

**Colore:** struttura nera; piano rovere;

**Costo:** euro 250,00 cad.

